

PHILIPS

热水器

电热水器

AWH1200/00(50BA)

AWH1201/00(60BA)







说明书

目录

1	用户必读	1	11	电气原理图	12
2	产品功能	3	12	装箱清单	13
3	适用水质范围	3	13	环保清单	13
4	主要技术规格	3	14	保修卡	14
5	部件名称	4			
6	外观结构	4			
7	产品尺寸	5			
8	安装及使用	5			
	8.1 安装前准备事项	5			
	8.2 安装步骤	5			
	8.3 使用方法	7			
9	维修保养	11			
10	故障诊断	12			

1 用户必读

使用产品前请仔细阅读本说明书，并请妥善保管。
下列注意事项如有使用不当，可能造成重大的意外事故。
下列内容均与安全密切相关，请您务必严格遵守。

 警告	 注意	
表示使用不当时，有可能造成使用者死亡或者重伤。	表示使用不当时，有可能造成使用者轻伤或财物损坏。	
	 禁止	 指示执行
此符号表示请您注意！与上述的“警告”、“注意”并用，以引起您足够的注意。请您一定认真阅读并严格遵守。	此符号表示是禁止如此操作！	此符号表示请按照指示操作！

安全

- 如果不完全遵守此说明书的内容，可能会引起失火，导致财产损失，人身伤害或死亡。
- 须按照安装说明书安装，若不按照说明书进行安装，可能会造成漏水、火灾、触电。
- 机器的安装调试或维护保养必须由厂方授权人员实施，方可保障机器处于正常工作状态。未经厂方授权人员安装调试或维护保养，导致产品无法达到正常状态或性能时，厂方不承担责任。
- 非原厂滤芯可能存在原材料缺乏卫生安全保证、过滤性能和密封匹配性降低等问题，可能会导致水质异常、带来安全风险和影响机器寿命。当滤芯更换提示灯提示报警时，请您及时联系我司服务人员更换原厂滤芯。
- 儿童、老人、残疾人等特殊人群应在正常成人监督下使用。
- 产品发生异常、故障时须立即停止使用，并拔下电源插头，关闭进水阀，请立即委托维修点检修。
- 对热水器进行任何维护保养和维修前，请务必断开电源。非本公司认可的专业人员不得调整和维修热水器。

警告

- 进行接地连接，若不进行接地连接，发生故障和漏电时会引起触电。
- 电路施工应遵照市内布线规程，若不遵守市内布线规程，会造成火灾、触电。
- 电热水器必须使用独立的、符合国家标准的额定16A、交流220V固定插座。不允许使用带开关的电源插座，不允许使用两孔插座，严禁使用移动插座。
- 电源插头须完全插入，若不完全插入，会因触电或发热造成火灾。请勿使用受损的插头或松动的插座。
- 请务必在插座及接线器具的额定范围内使用，请勿使用交流220V以外的电源。
- 须正确使用电源线和电源插头。拔电源插头时勿手持电源线，须手持插头本体。须定期除去电源插头上的灰尘。
- 环境温度低于5℃时，请务必采取防冻措施，如开暖气或空调等，防止由于温度过低，机器内的水结冰造成机器管件开裂而发生漏水漏电事故。
- 热水器可能导致严重烫伤，务必将热水与冷水混合后再进行淋浴或洗澡。

- 如果热水器受到无水干烧，将产生蒸汽或高温热水，可能会引起严重烫伤。因此务必保证热水器内贮满水才能通电，如发生干烧，应立即断电、断水，停止使用，并拨打本公司服务热线，由本公司认可的专业人员检查或修理。
- 电源线与机器属于耦合连接，若电源线损坏，为了避免危险，必须由制造商、其维修部门或类似部门的专业人员更换。机器的维护保养、滤芯更换，需使用我公司审定的部件，使用非授权的部件或附件所引起的问题，使用性能的降低或造成的财物的损坏均不包括在厂商有限担保范围之内。
- 电源插座必须安装在离地1.6米以上的干燥处，并保证使用时水溅不到此位置，且有防水措施。
- 用相位仪或试电笔检查热水器将使用的插座，确保零线火线安装正确，安装环境有可靠接地，此过程必须由我司认可的有资质的电工进行。

注意

- 水管安装等应按照所在城市的条例规定进行，若不按规定进行，会引起漏水。
- 请勿对本体连接部施加压力，若施加压力会造成破裂、漏水、摔落等。
- 本家用热水器适用于家庭生活用水，如用于商业用途，将会缩短热水器的使用寿命。
- 本公司提供专业的安装服务，免安装人工费（但仅限在当地“飞利浦”实体门店和本公司授权的网上商店正规渠道购买，并且有正规购机发票原件的热水器），安装材料均另行收费。
- 热水器安装使用后，用户应根据使用情况经常进行检查和必要的维护，如有异常，应立即停止使用，并拨打本公司服务热线报修。
- 任何部件如果被水浸泡，应由专业人员检查或修理后方可使用。
- 请勿在产品周围喷洒杀虫剂或香水等任何可燃材料。
- 热水器配有泄压安全阀或温度压力安全阀，为了使用安全，不可私自改动其安装位置，严禁堵塞其出口。泄压安全阀或温度压力安全阀必须安装导流管且须连续向下，导流管溢出的水应排入地漏。
- 淋浴前，请先用手试探水温，合适后再使用。
- 热水器排出的水（包括高温加热后）不能用于饮用。
- 热水器出水时出现白色浑浊现象属于正常，这是由于水中溶解的空气受热后压力降低，溢出产生气泡（类似啤酒的泡沫），无污染、无害。

禁止

- 请勿损坏电源线、电源插头，使用已破损的电源线、电源插头会造成触电或因短路造成火灾。
- 请勿用湿手插拔电源插头，否则会造成触电。
- 请勿将香烟等燃烧物接近产品，否则可能引起触电或火灾。
- 请勿通过外部开关装置对产品进行供电。
- 请勿与自来水管以外的管道连接在一起。
- 请勿在本机上放重物。
- 请勿在本机上覆盖东西。
- 请勿放置或安装在室外及阳光直射处。
- 请勿将水或洗涤剂泼洒在本体、本体底部及电源插头上，否则会引起触电、短路而引起火灾。
- 严禁用其它热水器的出水作为本热水器的进水。
- 除维修技术员外不可擅自拆开、维修，否则会造成触电、起火，以及异常动作引起受伤，需维修时请联系维修点。

注:上述条款解释权在法律允许下归本公司所有。

2 产品功能

- 智能电脑控制技术，设有“即时整胆、即时半胆、预约1、预约2、夜电、中温、防冻、保养提示、断电记忆”等多种工作模式，人性化设计，省时节能。
- 内胆采用优质钢板加搪瓷制作，防腐耐压，经久耐用。
- 配有内胆压力保护装置，有效防止水压过高损坏内胆。
- 具有防漏电、干烧、超温和水压过高等多重安全保护功能。
- 配有漏电保护装置、防电墙技术，出水断电功能，实现三重保护，安全放心。
- 一级能效，保温层采用加厚的聚氨酯整体发泡，保温效果好，节能省电。
- 设有独立的排污口，可随时清洁内胆，呵护您和家人的健康。
- 配有前置过滤器，用水更健康。
- 适用水压范围广，容量大，可同时供多个用水点用水。

3 适用水质范围

仅适用于市政自来水，非工业用水、井水等。

4 主要技术规格

产品型号 特性 参数	AWH1200/00(50BA)	AWH1201/00(60BA)
	额定电压/频率	220V ~ /50Hz
额定功率	3000W	
额定容量	50L	60L
防水等级	IPX4	
额定压力	0.8MPa	
能效等级	1级	
容器强度等级	A	
24h固有能耗系数	0.6	
热水输出率	90%	
安全阀型号	0.85MPa	

5 部件名称

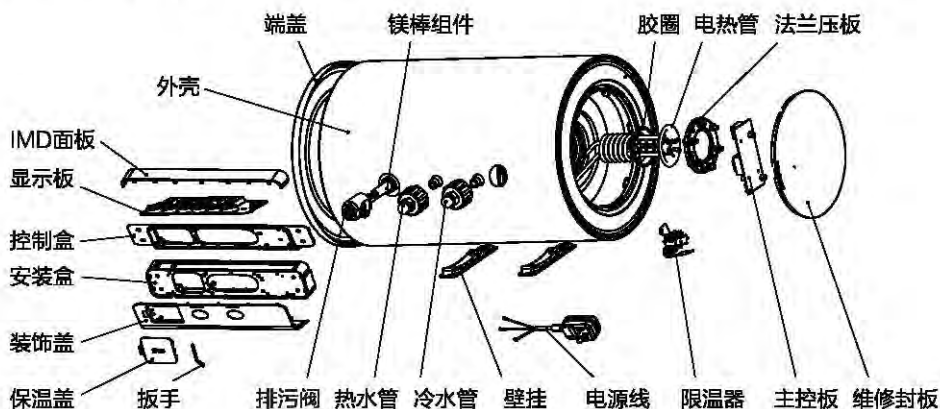

注：本图为示意图,以实物为准。

6 外观结构

机体部件如下：

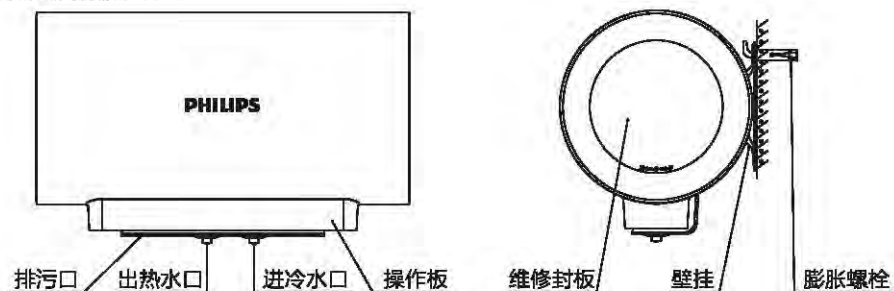

操作板按键及图标如下：

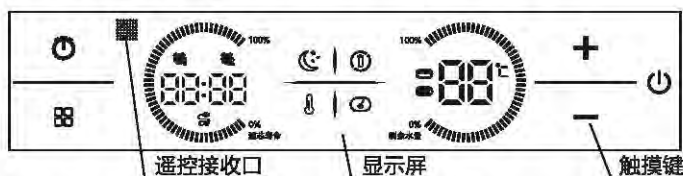

待机	预约	预约 1	预约 2
工作模式切换按钮	夜电	半胆加热	整胆加热
增加	减少	保养	滤芯更换
中温	出水断电功能启动		

7 产品尺寸

容量	外形尺寸LxBxH	膨胀螺栓距离
50L	794x410x410(mm)	310mm
60L	904x410x410(mm)	420mm

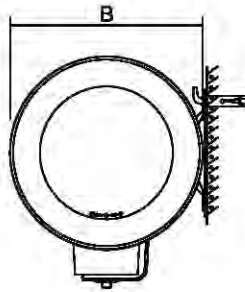
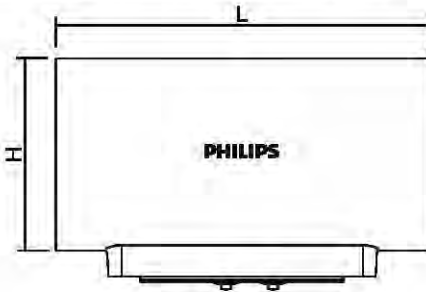

8 安装及使用

8.1 安装前准备事项

电热水器应该根据用户的环境状况并综合考虑下述因素进行定位安装：

- 避开易燃气体发生泄漏的地方或有强烈腐蚀性气体的环境；
- 避开强电、强磁场直接作用的地方；
- 尽量避开易产生振动的地方；
- 尽量缩短热水器与取水点之间连接的长度；
- 所选的墙体必须稳固可靠，不得存在空心或墙体脱落现象。
- 热水器安装的位置要保证上下至少有250mm，前面和两侧面至少300mm的活动余量，以便日后维修。
- 请由获得飞利浦授权安装资格的专业技术人员进行安装。
- 安装前，必须使用电源检测仪检测用户家电路情况，如无接地或电路异常，须整改后再安装。

8.2 安装步骤

步骤一：机身固定

- 根据安装尺寸用冲击钻在坚固的墙壁上水平方向钻2个孔，孔直径16mm,孔深110mm，孔距及膨胀螺栓距离请见图A与第7章产品尺寸。
- 把膨胀螺栓插入孔中旋紧弯钩，并使钩向上，用塑料套套进挂钩里。
- 将电热水器挂架上方的孔，对准膨胀螺栓弯钩挂牢。

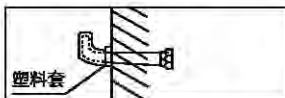

图A “膨胀螺栓距离”示意图

步骤二：水管连接

- 除排污口外，所有管件螺纹均为G1/2"，将混水阀（非标配）、单向安全阀、过滤器、进水三通管和出水三通管，按(图B)所示正确连接，单向安全阀进水接口需装上过滤网垫圈。所有接口应用密封垫连接。把热水阀全部拧到热水方向，打开任意出水口，待出水口有连续稳定出水时，表示热水器进水正常并已满水，关闭出水阀。

⚠ 注意

1. 凡提到安装过滤网的地方必须安装过滤网，不可漏装！
2. 混水阀非标配件，需另行购买。

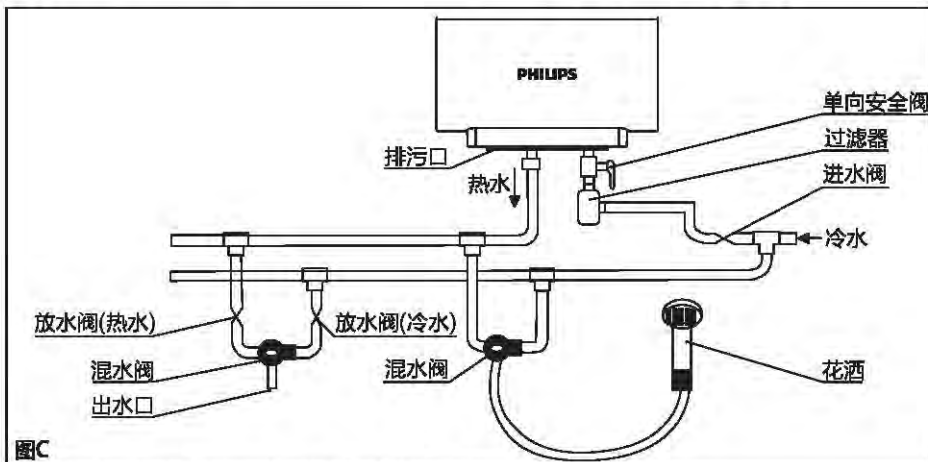
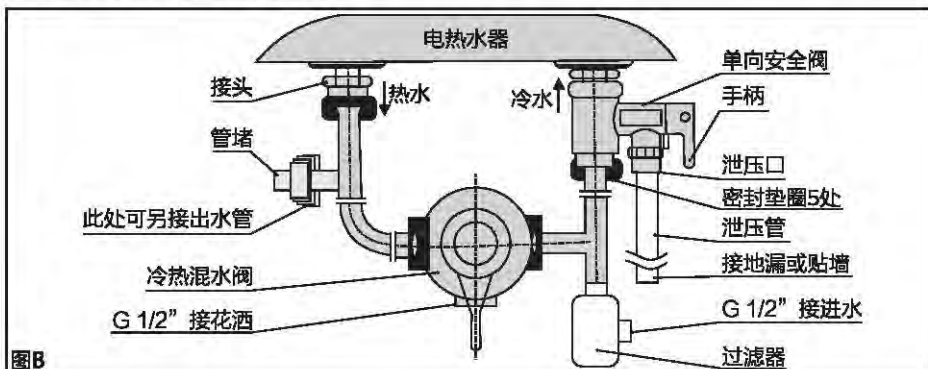

用户若想多处供应热水，可参照(图C)方法自行接管。

- 热水器应装在避免日晒雨淋的室内，为了避免管道热量损失，安装点与用水点尽量接近。

⚠ 注意

1. 若用户使用的自来水压 $>0.8\text{MPa}$ 时，即单向安全阀经常泄压出水时，则进水管前还需安装一减压阀，此减压阀尽量安装在远离电热水器的地方。
2. 连接到单向安全阀泄压口上的排水软管应保持向下倾斜安装在室内的环境中，并保持与大气相通，排水软管附近必须有足够排水量的地漏，以免无法排水；妥善固定防止排出热水或蒸汽烫伤；并每月1次定期动作以去掉水垢沉积，(动作方法)将安全阀泄压口手柄扳至水平位置，若有水流出则证明没有堵塞。

步骤三：电源连接

● 电热水器必须选用符合国家标准要求对应的16A/250V~标准三孔电源插座，电源插座的接地极必须可靠的接地，严禁用自来水管等代替接地体。

- 管路连接、走向应合理，各连接处无渗漏水现象；
- 电气配置应安全、正确，热水器的电源插头与插座配合紧密；
- 机械连接应牢固、可靠；
- 使用功能应能良好实现，控制部件正常运行；
- 热水器应按本手册进行试运行；

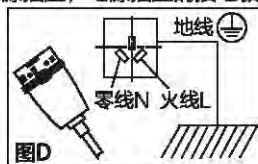

图D

警告

在安装前应先检查安装电热水器的墙壁是否确实坚固，并能承受电热水器装满水后的4倍重量。膨胀螺栓不能装在砖缝中。热水器进水管和热水出水管必须使用耐压 $\geq 0.8\text{MPa}$ 、耐温 $\geq 100^\circ\text{C}$ 的非金属管，例如：PPR管，不可采用可导电管道。

8.3 使用方法

注意

通电使用热水器前请确认是否已经注满水，电源插头是否已经连接牢固，各水路连接的水管是否连接牢固。

● 进水，首先打开电热水器出水处的任一出水阀门，混水阀调至高温出水位置，再打开进水阀，此时内胆中开始充水。直到出水阀门正常出水时，再关闭出水阀门。进水阀在正常使用时应处于打开状态。

混水阀功能见图E（此为示意图，仅供参考）。

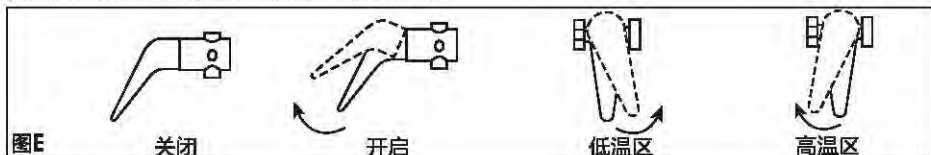

图E

注意

不可将花洒对着人体试水温，以免烫伤皮肤，可用手背小心移动试温。必须将热水与冷水混合后，再进行淋浴或洗涤。





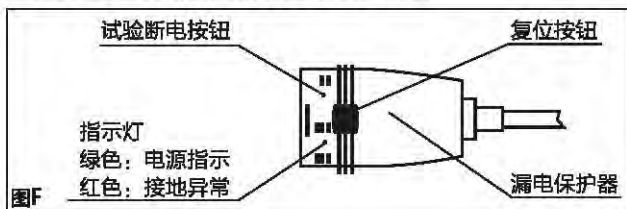

● 插上漏电保护插头，按下漏电保护插头的复位按钮（见图F）。

- 检查漏电保护插头的可靠性：按动一下漏电保护插头上的试验断电按钮，指示灯应熄灭，复位按钮弹起；再按下复位按钮，指示灯绿色点亮，证明漏电保护性能良好，若按试验断电按钮时，复位按钮不弹起，则不可使用，应报修。
- 在正常状态下指示灯显示绿色，在接地系统带电时指示灯显示橙色（或红色），此时请按下漏电保护插头，通知专业维修人员处理。
- 使用时，如需临时断开电源，请按漏电保护插头上的试验断电按钮断开电源，若直接关断电源插座的电源，漏电保护插头将不起保护作用。



图F

● 控制面板及显示模块

- 两位数码：显示实测水温、设置水温、故障代码。
- 四位数码：显示实时时间、预约时间，开机后未处预约1或预约2工作方式时只显示时钟，开机后当选择预约1或预约2工作方式时交替显示时钟和预约时间，在设定时钟、预约时间的设置状态下对应数值位及文字闪烁。
- “”图标：表示滤芯需要更换，更换完毕，同时按住“+”“-”3秒可以清除该图标。
- “”图标：夜电工作模式下点亮。
- “”、“”图标：选取整胆、半胆时分别点亮。
- “”图标：预约1工作模式下点亮。
- “”图标：预约2工作模式下点亮。
- “”图标：保养模式生效时点亮。
- 剩余热量显示：显示屏右边光圈的光条点亮得越多，内胆热量就越充足，光条逐渐熄灭，提示内胆热量已经不足，等待加热后才可以用水；
- 滤芯寿命：与水量光圈类似，100%亮起表示寿命充足，0%表示寿命终止。

● 按键设置及功能要求

控制板按键内容如下图所示：

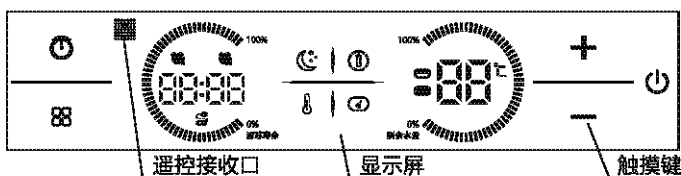

(操作板示意图)



a) 通电

上电蜂鸣器响一声，显示屏及所有指示灯全亮1秒后熄灭，系统进入待机状态，待机状态下“”键图标一直点亮。

b) “”键：待机键

上电后进入待机状态，轻触该键将以原保留的参数进入即时工作方式（系统默认整胆，加热水温为75℃）。开机状态下轻触该键，系统进入待机状态，系统原来所设置的参数值保存。轻触“”键开机时，显示屏点亮，如果用户没有其他操作，进入系统默认的加热模式。

c) “”键：模式键

开机后轻触该键时，按“即时整胆、即时半胆、夜电、中温”顺序进入相应工作方式。轻触“”键时，“”键图标点亮，无按键操作5秒后退出并完成设置。

d) “”键：预约键

开机后轻触该键时，按“预约1→预约2→预约1+预约2”顺序进入相应工作方式。预约需要设定用水时间，预约温度，预约整胆或半胆。按预约键，先设定预约1的时间和温度，再设定预约2，设定完预约1+预约2再按预约键退出预约。按一次预约键，时间的小时闪烁，可以通过右边的“+”和“-”设定小时加减（不可设置分钟），再按一次预约键，温度闪烁，设定温度，可以通过右边的“+”和“-”设定温度加减。再按预约键保存，进入预约2的设定，设定方法同预约1，设定完，再按一次就同时启动预约1+预约2，再按一次退出预约。预约启动后，可以按模式按键选择整胆或者半胆，默认是整胆。预约功能下，其他功能（即时整胆、即时半胆、夜电、中温）不能通过模式按键设定。预约设置一直循环使用，仅按预约键可以取消预约设置，按关机不会丢失预约设置。

e) 参数设置

开机后轻触“+”键或“-”键，设置温度闪烁，再轻触可改变设置水温，无按键操作5秒后退出并完成设置。预约工作方式下，轻触“+”键或“-”键，预约图标及预约用水小时设置数值闪烁，再按可改变设置时间。首次开机系统默认实时时间为12:00,预约1时间为06:00,预约2时间为18:00。

f) “+”键：增加键

时钟或预约时间设置状态下轻触此键即对时间进行调整，每轻触该键一次，以原设定值为基础递增1,长按该键时数据快速递增。小时位调节范围为0~23(调整至上限时则跳至下限)，分钟位为0~59。无按键操作5秒后退出并完成设置。即时或夜电工作方式下轻触该键设置温度值闪烁显示,此时再轻触该键改变设置温度，范围为30~75℃(调整至上限时则跳至下限)，长按数值快速递增。



g) “-”键：功能同“+”键，只是调节顺序相反。

h) 即时整胆、即时半胆

* 进入此工作方式时若内胆水温低于设定温度,则进入加热状态，加热至设定温度后即进入保温状态，待当内胆水温低于设定温度5℃时(即时整胆)或8℃(即时半胆)时又进入加热状态,如此循环。

* 进入此工作方式后，轻触“+”与“-”键，两位数码闪烁显示设置水温,再轻触该键可改变设置温度，无按键操作5秒设置值被确认，返回显示实际温度，设置范围30~75℃。

i) 实时时钟设置

开机下，长按“”键3秒钟进入时钟设置，时钟小时位闪烁点亮，此时按“+”或“-”键改变小时设置值，再按“”键，小时位停止闪烁，转分钟位闪烁，此时按“+”或“-”键改变分钟设置值。无按键操作5秒后退出并完成设置。







j) “预约1”功能

* 是到达设定的时间使用热水。智能提前加热，到达设定时间即可用热水。

k) “预约2”功能：功能同预约1,只是对应预约2的预约时间。

l) 断电记忆：系统断电后时钟、设定温度、预约时间等参数和工作状态全部保留。

m) 屏保：无按键操作3分钟后，系统进入屏保状态，显示屏和按键亮度减半。当有任何按键操作时或进行加热时，即退出屏保状态。

n) 保养：分内胆保养和更换滤芯，到达保养时间，图标亮起，按“+”与“-”键组合3秒，可以清除图标，按 + 键组合3秒，可以清除内胆保养图标。

o) 杀菌：系统自动运行，加热到80℃后进入保温，30分钟后退出。

p) 中温：系统加热到55℃后进入保温。刚进入中温功能时整胆图标点亮，按增加或减少键可以设定整胆或半胆加热。

q) 夜电：系统在00:00至06:00执行加热，其它时段不加热。

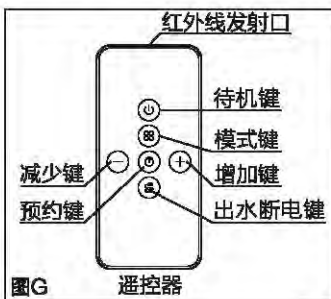

- r) “出水断电”功能：机器排出水时，电热管自动断电以停止加热，确保用水安全。按机体待机按钮3秒可打开/关闭“出水断电”功能；或使用遥控器，按“出水断电键”进行设置。
- s) 遥控器控制：如（图G）所示，对应的按键及设置方法，跟机体控制相同。操作时，须对准操作板上遥控接收口。
- t) 恢复出厂设置：上电进入待机（上次断电为待机才能进入工厂模式），3秒内按下减少键3秒，显示屏全亮一次，蜂鸣器叫一声后进入待机，参数恢复出厂设置。

▲ 注意

1. 当电热水器出现并显示故障代码时，只有断开电源排除故障后，重新上电才能正常使用。
2. 当自来水水压 $\geq 0.8\text{MPa}$ 时，单向安全阀会有水滴流出，这是正常现象。
3. 长期不用时，请关闭电热水器的电源和进水阀门并排空内胆的水，下次使用时务必先重新注满水后再通电使用。
4. 当出现接地异常或插头跳闸，立即停止使用热水器，拔下电源插头，拨打本公司服务热线。

9 维修保养

警告

维修保养电热水器前，必须先断开供电电源，在需要拆卸管路时，务必先把机体内的热水排空，以免烫伤。

- 为保证电热水器一直以较高的效率工作，最好能定期清理一次发热元件，检查并更换镁棒，清除沉积在电热元件和内胆底部的水垢。
- 长期不用时，将电热水器中的积水放出，以免损坏元件，下次使用前请重新注满水。
- 保持内胆清洁，建议定期联系服务人员上门进行排污，排污时，先关闭电源，关闭主给水阀，关闭热水龙头，请先打开保温盖，将波纹管旋入到排污阀中（如图H），然后用螺丝刀或其它类似工具，插入到排污阀的手柄内，打开排污阀（提示：手柄逆时针转动至最大处为排污阀打开状态，顺时针转动至最大处则为关闭状态，如图I），打开热水龙头，以便空气进入，打开排污阀，开始排污，如热水器中有热水时，关闭热水龙头请待其冷却后再排污，以免烫伤。

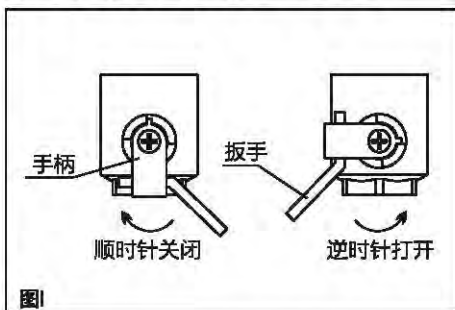
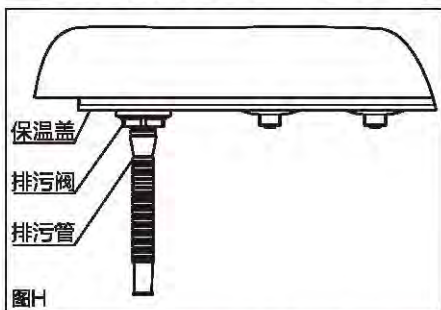

根据实际情况，再将热水器充满水，重复上述的步骤，直至确定内胆中的污物被全部排出，然后关闭排污阀，并旋出波纹管，取出并放好扳手，合上保温盖。

以上结束后，接好所有接头，打开任一出水阀和进水阀，待出水口有连续稳定出水时，表示热水器已注满水，关闭出水阀，再次插上电源。

- 为保持长期良好的洗浴水质，建议每6个月更换前置过滤器滤芯，当更换提醒亮起时，请联系服务人员上门更换。

警告

- 1) 电热水器显示故障代码或漏电指示灯不断闪烁必须立即切断电源停止使用，并拨打公司售后服务电话。
- 2) 请用户定期检查漏电保护功能的有效性。方法是：在通电状态下，按动“试验”按钮，漏电保护插头能立即动作，指示灯灭，表示漏电保护功能正常，否则漏电保护功能失灵，必须立即停止使用，并报修。
- 3) 请用户每个季度定期检查单向安全阀有效性。方法：在通电加热状态下关闭进出水口阀门，温度达到一定值时，单向安全阀会自动泄压，此时，排水软管会有水滴排出，属正常状态。如没有上述状态，必须立即停止使用，并报修。
- 4) 请用户每个季度内定期检查单向安全阀泄压口是否堵塞。方法是：打开进水阀，将排空手柄向上扳动至水平位置（单向安全阀上有止动螺钉，需卸下螺钉），若有水流出，则证明没有堵塞；若无水流出，注意须将排空手柄复位，并通知我司维修人员检修。

10 故障诊断

故障现象	原因分析	处理方法
漏电保护插头复位按钮不能复位	内部接插线故障	拨打售后服务热线
	漏电保护插头损坏	拨打售后服务热线
	接地系统异常	拨下漏电保护插头并通知维修部检修
出水为冷水 (显示屏不亮)	供电线路停电	待供电电源供电
	漏电保护插头损坏	拨打售后服务热线
	内部电路故障	拨打售后服务热线
出水为冷水 (显示屏点亮)	加热时间不够	等待加热
	电加热器烧坏	拨打售后服务热线
	内部电路故障	拨打售后服务热线
出水缓慢	水压过低	检查楼层水压
	前置过滤器堵塞	检查前置过滤器, 清洗金属过滤网
显示屏显示E2	干烧故障	拨打售后服务热线
显示屏显示E3	传感器故障	拨打售后服务热线
显示屏显示E4	超温故障	拨打售后服务热线
显示屏显示E5	电热管故障	拨打售后服务热线

11 电气原理图

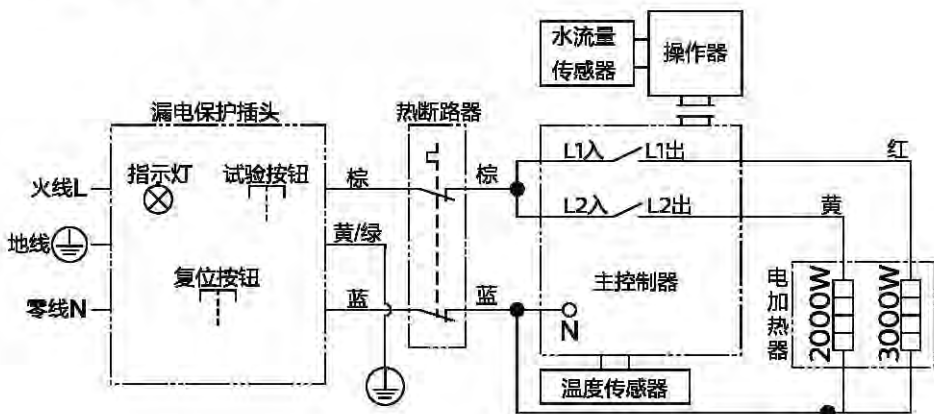

- 线路若有更改, 恕不另行通知。
- 如电热水器损坏需要维修, 请按“保修卡”办理。

12 装箱清单

整机	1×	排污管	1×
使用说明书	1×	泄压管	1×
膨胀螺栓	2×	过滤网	1×
遥控器	1×	安全阀	1×
塑料套	2×	前置过滤器	1×
合格证	1×	条码	2×

13 环保清单

电热水器产品的有害物质限制使用标识表

部件名称	有害物质					
	铅(Pb)	汞(Hg)	镉(Cd)	六价铬(Cr(VI))	多溴联苯(PBB)	多溴二苯醚(PBDE)
电源线	×	○	○	○	○	○
内部连接线	○	○	○	○	○	○
控制器	×	○	×	○	○	○
加热管	○	○	○	○	○	○
紧固件(螺钉等)	○	○	○	○	○	○
内胆	○	○	○	○	○	○
安全阀	×	○	○	○	○	○
外壳	○	○	○	○	○	○
隔电墙	×	○	○	○	○	○

本表格依据SJ/T 11364的规定编制。

○：表示该有害物质在该部件所有均质材料中的含量均在GB/T 26572规定的限量要求以下。

×：表示该有害物质至少在该部件的某一均质材料中的含量超出GB/T 26572规定的限量要求。

说明：

1. 以上“×”的部件，部分含有有害物质超过是由于目前行业技术水平有限，暂时无法实现替代或减量化。
2. 某些型号的产品可能不包含上表中的某些部件，请以实际购买机型为准。

 <p>有害物质限制使用标志</p>	<p>环保使用期限15年：表示本产品中含有的有害物质不会发生外泄或突变，用户在产品说明书所述情况下正常使用本产品不会对环境造成严重污染或对其人身、财产造成严重损害的期限。箭头循环标志：表示本产品可回收利用。超过使用期限或经过维修无法正常工作后，不应被随意丢弃，请交由正规回收渠道以及有废弃电器电子产品处理资格的企业处理，正确的处理方法请查阅国家或当地有关旧电器电子产品的处理规定。</p>
---	--

以上标识均依据中国有害物质限制使用管理办法及其配套标准SJ/11364要求执行。

本产品长期使用不会对人体产生危害，请放心使用。

14 保修卡

中国地区保修卡

产品型号 _____

购买日期 _____

保修

- ▶ 从购买日起，产品附带两年保修期。在这两年保修期限内，如有任何因材料不良及品质所造成的瑕疵，我们将提供免费的产品修复或更换服务。
- ▶ 我们所提供的免费产品修复或更换保修服务，其前提为客户必须提供有效的购买证明，例如，发票而且请求维修服务的日期尚在保修期限之内。
- ▶ 这项保修并不包括消耗性零件(如：滤芯等)或以玻璃制成的配件。
- ▶ 如果瑕疵是由于不正确使用、不良的保养(例如零件因水垢而卡死)，或者是由于非经授权的人员所执行的修护所致，则本保修将无效。
- ▶ 本保修不适用于使用者未详细阅读及遵守使用说明书中的所有知识，及忽视使用说明书中限制或警告之行为或用法。

注意：对特定产品及材料的保修将有某些限制针对部分产品，本保修将有所限制，例如所使用的材料的类别。关于保修的限制(若有时)，可以在产品说明书中的“注意事项”标题下找到。

这些保修限制将不会影响您的法定权益。

服务

在正式供销的所有国家中，产品都附带有保修期满后的服务。对于非正常供销的国家中，服务将由所在国家的相关组织提供。在这种情况下，如果缺乏所需的备用零件，服务的时效可能会有所延迟。如果您对产品有任何疑问，请与您所在国家/地区的客户服务中心(中国地区服务热线：4008 800 008)请求服务。详情请参阅本保修卡的灰色部分。

广东水护盾健康科技有限公司

邮编：528305 广东省

电话：0757-2989 2831

网址访问：www.philips.com/support

The Philips trademark and the Philips Shield Emblem are registered trademarks of Koninklijke Philips N.V. used under license.

This product has been manufactured by and is sold under the responsibility of Shanghai AquaShield Health Technology Company Limited and Shanghai AquaShield Health Technology Company Limited is the warrantor in relation to this product.



产品名称: 储水式电热水器
产品型号: AWH1200/00(SOBA)
额定容积: 50L
额定压力: 0.8MPa

额定频率: 50Hz

额定电压: 220V~

额定功率: 3000W

防水等级: IPX4

执行标准: GB 4706.1-1998 ; GB 4706.12-2006; GB 21519-2008

生产者: 广东水护盾健康科技有限公司

生产者地址: 佛山市顺德区北滘镇马龙村委会龙汇路4号之五

生产者电话: 0757-2989 2831

邮编: 528305

生产企业: 广东奥荣电器有限公司

生产企业地址: 佛山市顺德区均安镇南沙均南路一号

全国顾客服务热线: 4008 800 008



产品名称: 储水式电热水器
产品型号: AWH1201/00(60BA)
额定容积: 60L
额定压力: 0.8MPa

额定频率: 50Hz

额定电压: 220V~

额定功率: 3000W

防水等级: IPX4

执行标准: GB 4706.1-1998 ; GB 4706.12-2006; GB 21519-2008

生产者: 广东水护盾健康科技有限公司

生产者地址: 佛山市顺德区北滘镇马龙村委会龙汇路4号之五

生产者电话: 0757-2989 2831

邮编: 528305

生产企业: 广东奥荣电器有限公司

生产企业地址: 佛山市顺德区均安镇南沙均南路一号

全国顾客服务热线: 4008 800 008



注册您的产品并在以下网站链接中了解详情

www.philips.com/welcome

扫一扫关注我们
您将获得更多服务



本手册内容与实物可能存在差异，请以实物为准；如产品有任何更新，恕不另行通知。

© 2019 AquaShield

All rights reserved.

The Philips trademark and the Philips Shield Emblem are registered trademarks of Koninklijke Philips N.V. used under license.

This product has been manufactured by and is sold under the responsibility of Guangdong AquaShield Health Technology Company Limited is the warrantor in relation to this product.

